



Tak fordi du valgte Poweredblinds!

Denne guide fører dig gennem installationen af dit ny produkt i nogle få trin. Du finder mere udførlige oplysninger på vores webshop eller ved at skanne QR-koden i denne vejledning.

Garanti

Vi yder to års garanti på samtlige vores gardiner, betjenerer og tilbehør.

Skann QR-koden eller indtast den viste IP-adresse for at få adgang til en udførlig vejledning.

1 PAKKENS INDHOLD

Manuelt plisségardin

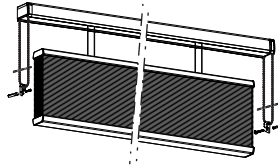

x 2

Motoriseret plisségardin

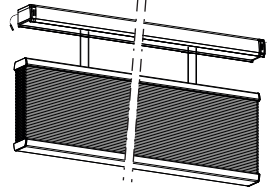

2 OPMÅLING

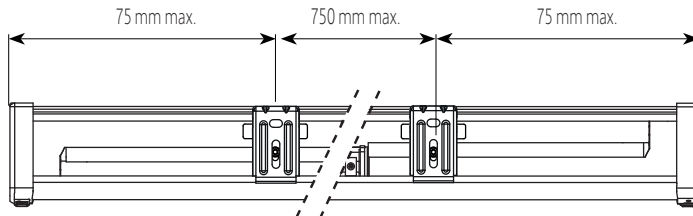
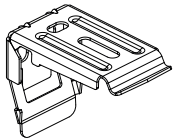

3 FASTGØRELSE AF BESLAG

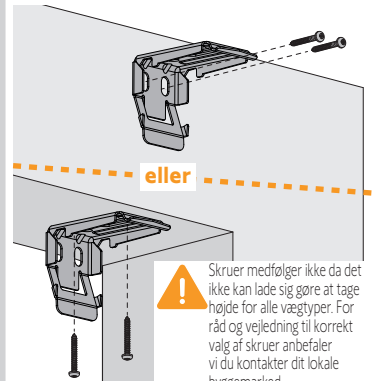
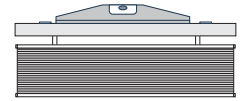

! Skrue medfølger ikke da det ikke kan lade sig gøre at tage højde for alle vægtyper. For råd og vejledning til korrekt valg af skrue anbefaler vi du kontakter dit lokale byggemarked.

4 INSTALLATION AF PLISSÉGARDIN

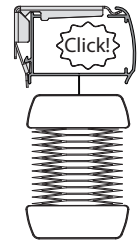
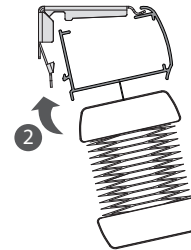
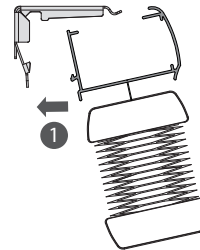
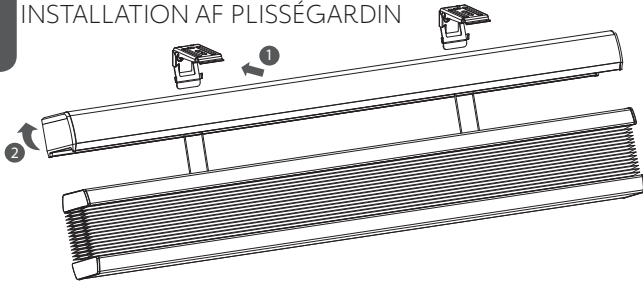

5 MOTORISERET PLISSÉGARDIN : AKTIVERING AF MOTOREN FOR SKINNE NEDKØRSEL

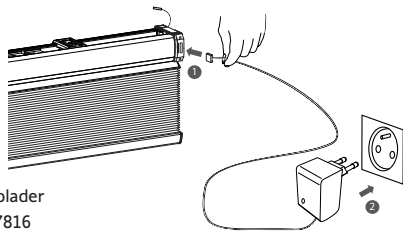

Batterioplader
Ref. 9027816

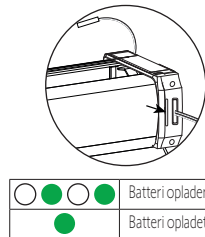

! Rullegardinet bevæger sig, når motoren aktiveres

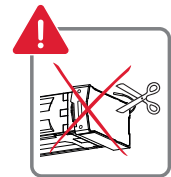

6 MOTORISERET PLISSÉGARDIN : PROGRAMMERING AF MOTOREN FOR SKINNE NEDKØRSEL

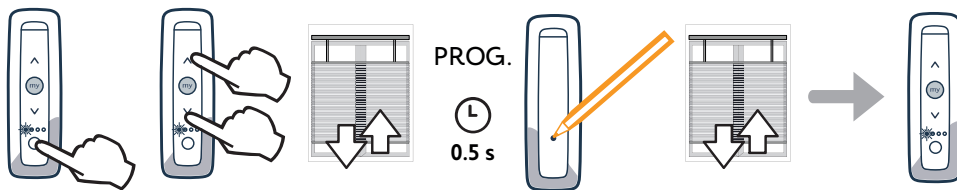

PROG.
L
0.5 s

Frekvensbånd og maksimalt strømforbrug:
 433.42 MHz - 433.92 MHz
 < 10 mW
 434.355 MHz
 < 10 mW



7 MOTORISERET PLISSÉGARDIN : AKTIVERING AF MOTOREN FOR SKINNE OPKØRSEL

Batterioplader
Ref. 9027816

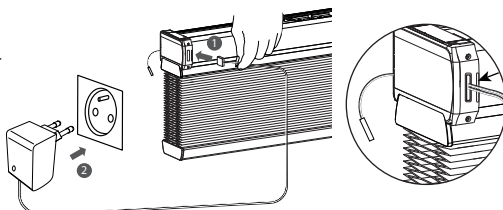

! Rullegardinet bevæger sig, når motoren aktiveres

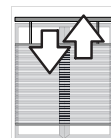

8 MOTORISERET PLISSÉGARDIN : PROGRAMMERING AF MOTOREN FOR SKINNE OPKØRSEL

Frekvensbånd og maksimalt strømforbrug:
 433.42 MHz - 433.92 MHz < 10 mW
 434.355 MHz < 10 mW

Programmer begge motorer på tredje kanal for at betjene begge skinner samtidig.

9 BETJENING AF MOTORISERET PLISSÉGARDIN

Få frisk luft ved at aktivere skinne nedkørsel

Få morgenlys ind ved at aktivere skinne opkørsel, samtidig med at privatlivets fred bevares

Kør dit plisségardin op eller ned ved at aktivere begge skinner samtidig

10 MOTORISERET PLISSÉGARDIN : OPLADNING AF MOTORERNE

Batterioplader Ref. 9027816

Batteri oplader
Batteri opladet

≈ 8 - 10 h

MOTORISERET PLISSÉGARDIN : NULSTILLING

DETTE VIL SLETTE ALLE MOTORENS INDSTILLINGER SAMT PARREDE FJERNBETJENINGER.

11 MANUEL BETJENING AF PLISSÉGARDIN

Husk at montere kæden

Motoriseret plisségardin

Opbevar produktet og batterierne (både ny og brugte) utilgængeligt for børn. Hvis batterirommet ikke kan lukkes ordentligt, så hold op med at benytte produktet og opbevar det utilgængeligt for børn. Der er risiko for eksplosion eller udsivning af brændbar væske eller gas fra batteriet, hvis det udsættes for høj temperatur (varmelegeme, åben ild), knuses, skæres, eller udsættes for meget lavt lufttryk. Engangs-batterier må ikke forsøges genopladet.

- ⚠ Forsigtig: Eksplosionsrisiko, hvis batteriet udskiftes med en forkert type.
- ♻ Batterier må ikke blandes sammen med andre typer affald men skal afleveres til den kommunale indsamlingsordning.
- Motoriseret / manuelt plisségardin
- ♻ Vi værner om miljøet. Enheden må ikke bortskaffes som almindeligt husholdningsaffald. Den skal afleveres til den kommunale indsamlingsordning.

CE FIGEST B.V. erklærer herved, at det i denne vejledning beskrevne produkt ved korrekt brug opfylder relevante EU-direktiver, specielt Maskindirektivet 2006/42/EØF og Radioudstyrdirektivet 2014/53/EU. Den fulde tekst til EU-overensstemmelseserklæringen fremgår af Powered Blinds' webshop. Sven Van Witzenburg, adm.dir., Hoofdorp, 12/2021.

Skann QR-koden eller indtast den viste IP-adresse for at få adgang til en udførlig vejledning.

Hjælp

Hvis du får behov for hjælp, så prøv at kigge under «Hjælp og vejledning» på <https://www.poweredblinds.dk/>

FIGEST B.V.
 Jacobus Ahrendlaan 1,
 2132 LP HOOFDDORP
 The Netherlands

